

uffix[®]



uffix[®]

Design Arch. Michele Sbrogiò





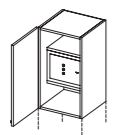
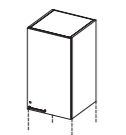

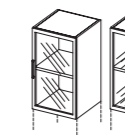
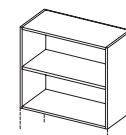
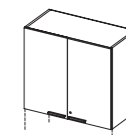
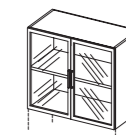
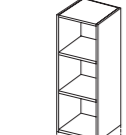
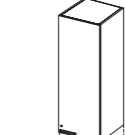
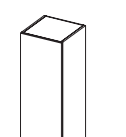
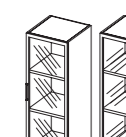
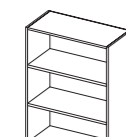
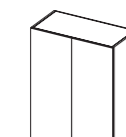
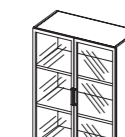

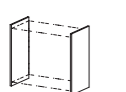
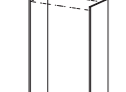

GHOST
CRYSTAL

ARMADI SOPRALZO H.80 / H.122
Bookcase to fit on storage units • Armoires superposables • Schrankaufsätze • egymásra szerelhető szekrények • Alzada • Üst üste konabilen dolaplar • Ανουατζές βιβλιοθήκες • 櫥櫃架 / 櫃子在架的架架系列

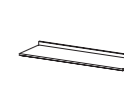
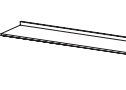
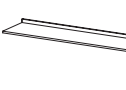
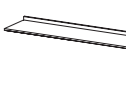
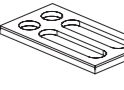
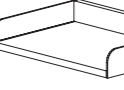
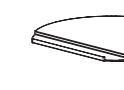
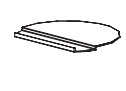
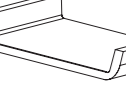
 CC-CG84/4S cm. 45 L 45 P 80 H in. 17,7 W 17,7 D 31,5 H	 AYPAN-SCA cm. 45 L 45 P 80 H in. 17,7 W 17,7 D 31,5 H	 AGH-CPL80/45D cm. 45 L 45 P 80 H in. 17,7 W 17,7 D 31,5 H	 AGH-CPL80/45S cm. 45 L 45 P 80 H in. 17,7 W 17,7 D 31,5 H	 AGH-CPV80/45DS cm. 45 L 45 P 80 H in. 17,7 W 17,7 D 31,5 H
 CC-CG80 cm. 90 L 45 P 80 H in. 35,4 W 17,7 D 31,5 H	 AGH-CPL80 cm. 90 L 45 P 80 H in. 35,4 W 17,7 D 31,5 H	 AGH-CPV80 cm. 90 L 45 P 80 H in. 35,4 W 17,7 D 31,5 H	 CC-CG122/45S cm. 45 L 45 P 122 H in. 17,7 W 17,7 D 48,0 H	 AGH-CPL122/45D cm. 45 L 45 P 122 H in. 17,7 W 17,7 D 48,0 H
 AGH-CPL122/45S cm. 45 L 45 P 122 H in. 17,7 W 17,7 D 48,0 H	 AGH-CPV122/45DS cm. 45 L 45 P 122 H in. 17,7 W 17,7 D 48,0 H	 CC-CG122 cm. 90 L 45 P 122 H in. 35,4 W 17,7 D 48,0 H	 AGH-CPL122 cm. 90 L 45 P 122 H in. 35,4 W 17,7 D 48,0 H	 AGH-CPV122 cm. 90 L 45 P 122 H in. 35,4 W 17,7 D 48,0 H

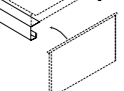
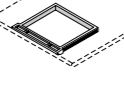
ELEMENTI DI COMPLEMENTO
Trim units • Eléments de complément • Vervollständigungelemente • Kiegészítő elemek • Elementos complementarios • Tamamlayıcı elemanlar • Συμπληρωματικά κομμάτια • 補器/配件

 GH-FT90 cm. 90 L 46 P 4 H in. 35,4 W 18,1 D 1,6 H	 GH-FT170 cm. 170 L 46 P 4 H in. 66,9 W 18,1 D 1,6 H	 GH-FT212 cm. 212 L 46 P 4 H in. 83,5 W 18,1 D 1,6 H	 GH-TOP45 cm. 45 L 46 P 6 H in. 17,7 W 18,1 D 2,4 H	 GH-TOP90 cm. 90 L 46 P 6 H in. 35,4 W 18,1 D 2,4 H	 GH-TOP135 cm. 135 L 46 P 6 H in. 53,1 W 18,1 D 2,4 H
 GH-TOP180 cm. 180 L 46 P 6 H in. 70,9 W 18,1 D 2,4 H	 GH-TOP225 cm. 225 L 46 P 6 H in. 88,6 W 18,1 D 2,4 H	 GH-TOP270 cm. 270 L 46 P 6 H in. 106,3 W 18,1 D 2,4 H	 GHCC-MVAC cm. 38 L 22 P 3 H in. 15,0 W 8,7 D 1,2 H	 GH-PDOX cm. 34 L 46 P 12 H in. 13,4 W 18,1 D 4,7 H	 GHCC-PVDU cm. 45 L 40 P 5,5 H in. 17,7 W 15,7 D 2,2 H
 GHCC-PTEL cm. 24 L 30 P 5,5 H in. 9,4 W 11,8 D 2,2 H	 4CC-PRTA cm. 67 L 38 P 9 H in. 26,4 W 15,0 D 3,5 H	 4CC-HFE cm. 86 L 38 P 9 H in. 33,9 W 15,0 D 3,5 H	 4CC-GRA cm. 86 L 40 P 2 H in. 33,9 W 15,7 D 0,8 H	 4CC-PPP cm. 51 L 51 P 5 H in. 20,1 W 20,1 D 2,0 H	 4CC-LAMP1 cm. 86 L in. 33,9

A.D. Laura Grimaldi (TV)
Foto Fotogramma (PD)
Printed in Italy by Grafiche Antiga (TV)

uffix S.p.A.
13, Via Pontal
33087 PASIANO (PN) Italy
Phone (+39) 0434-625291
Fax (+39) 0434-625979
E-mail: info@uffix.com
Http://www.uffix.com



Quality System

I Il sistema Qualità Uffix è certificato secondo la normativa UNI EN ISO 9001.
GB Uffix's quality system is certified according to the UNI EN ISO 9001 norm.
F Le système qualité Uffix est certifié selon la normative UNI EN ISO 9001.
D Das Qualitätssystem Uffix ist nach den Standards UNI EN ISO 9001 zertifiziert.
H Az Uffix Minőségbiztosítási Rendszere UNI EN ISO 9001 tanúsítvánnyal rendelkezik.
E El sistema Qualità Uffix está certificado según la normativa UNI EN ISO 9001.
GR Τα προϊόντα της Uffix φέρουν πιστοποιητικό UNI EN ISO 9001.
TR Uffix kalitesi UNI EN ISO 9001 normlarına göre tescil edilmiştir.
RC 歐洲烏菲克斯公司榮獲 UNI EN ISO 9001 產品質量證書
RF Система Качества Компании Uffix сертифицирована по стандарту UNI EN ISO 9001.



I I prodotti Uffix sono testati presso il laboratorio prove CATAS.
GB Uffix products are tested in the CATAS tests laboratory.
F Les produits Uffix sont testés chez le laboratoire des essais CATAS.
D Uffix Produkte werden vom technischen Prüf-Labor „CATAS“ kontrolliert.
H Az Uffix termékeit a CATAS minőségellenőrző laboratórium teszteli.
E Los productos Uffix están testeados por el laboratorio de pruebas CATAS.
GR Τα προϊόντα της Uffix έχουν περάσει επιτυχώς τα tests CATAS.
TR Uffix ürünleri CATAS test laboratuvarlarında test edilmiştir.
RC 歐洲烏菲克斯公司已通過 CATAS 產品之品質標準測試
RF Продукция Компании Uffix тестируется в испытательной лаборатории CATAS.

I I prodotti Uffix sono testati secondo le normative UNI.
GB Uffix products are tested according to UNI norms.
F Les produits Uffix sont testés selon les normes UNI.
D Die Qualität der Uffix Produkte wird nach UNI Standards kontrolliert.
H Az Uffix termékei az UNI szabványok szerinti minősítéssel rendelkeznek.
E Los productos Uffix están conformes según las normativas UNI.
GR Τα προϊόντα της UFFIX είναι σύμφωνα με τον κανονισμό UNI.
TR Uffix ürünleri UNI normlarına uygun olarak test edilmiştir.
RC 歐洲烏菲克斯公司已通過 UNI 之品質標準測試
RF Продукция Компании Uffix сертифицирована в соответствии со стандартами UNI.

I I prodotti Uffix sono conformi al D.L. 626/94 – EEC 90/270.
GB Uffix products are in conformity with the law 626/94 – EEC 90/270.
F Les produits Uffix sont conformes à la loi 626/94 – EEC 90/270.
D Uffix Produkte entsprechen den Vorschriften 626/94 – EEC 90/270.
H Az Uffix termékei megfelelnek a D.L. 626/94 – EEC 90/270 sz. törvényerejű rendeletnek.
E Los productos Uffix están conformes al D.L. 626/94 – EEC 90/270.
GR Τα προϊόντα της Uffix είναι σύμφωνα με τη νομοθεσία D.L. 626/94-EEC 90/270
TR Uffix ürünleri D.L. 626/94 - EEC 90/270 onaylıdır
RC 歐洲烏菲克斯公司產品符合 D.L. 626/94 – EEC 90/270 之質量保證
RF Продукция Компании Uffix соответствует D.L. 626/94 - TTC 90/270.



IMMAGINE • TECNOLOGIA • MANAGERIALITÀ
STYLE • TECHNOLOGY • PROFESSIONALISM
RENOMEE • TECHNOLOGIE • PROFESSIONALISME
DAS BILD • DIE TECHNOLOGIE • DAS MANAGEMENT
ARCULAT • TECHNOLÓGIA • SZAKSZERŰSÉG
IMAGEN • TECNOLOGÍA • PROFESIONALIDAD
ΣΤΙΛ • ΤΕΧΝΟΛΟΓΙΑ • ΟΡΓΑΝΩΣΗ
СТИЛЬ • ТЕХНОЛОГИЯ • ПРОФЕССИОНАЛЬНОСТЬ
形象 • 技术 • 专业

uffix si riserva di apportare al prodotto le modifiche ritenute opportune senza alcun preavviso.
uffix reserves the right of modifying its products without notification.
uffix se réserve la faculté de modifier le produit sans notification.
uffix behält sich das Recht vor, die als notwendig betrachteten Änderungen am Produkt ohne vorherige Benachrichtigung vorzunehmen.
A **uffix** a termékkel kapcsolatos, általa szükségesnek ítélt változások jogát előzetes értesítés nélkül is fenntartja.
uffix se reserva de aportar al producto las modificaciones que considere oportunas, sin ningún preaviso.
uffix önceden haber vermaksızın ürün değişikliğine hakkını saklı tutar.
uffix διατηρεί με κάθε επιφύλαξη το δικαίωμα να εισφέρει στα προϊόντα οποιαδήποτε αλλαγές κρίνονται αναγκαίες, χωρίς προειδοποίηση.
Фирма **uffix** оставляет за собой право вносить необходимые изменения без предварительного уведомления.
uffix 有权对产品进行修改而不另行通知

TAVOLI RIUNIONE CRISTALLO

Crystal meeting tables • Tables conférence cristal • Konferenztische mit Kristallplatte • Üveg tárgyalóasztal
 • Mesa de reuniones de cristal • Τραπεζία συνεδριάσεων σε κρύσταλλο • Kristal toplantı masaları • Столы для переговоров в стекле • 水晶会议桌

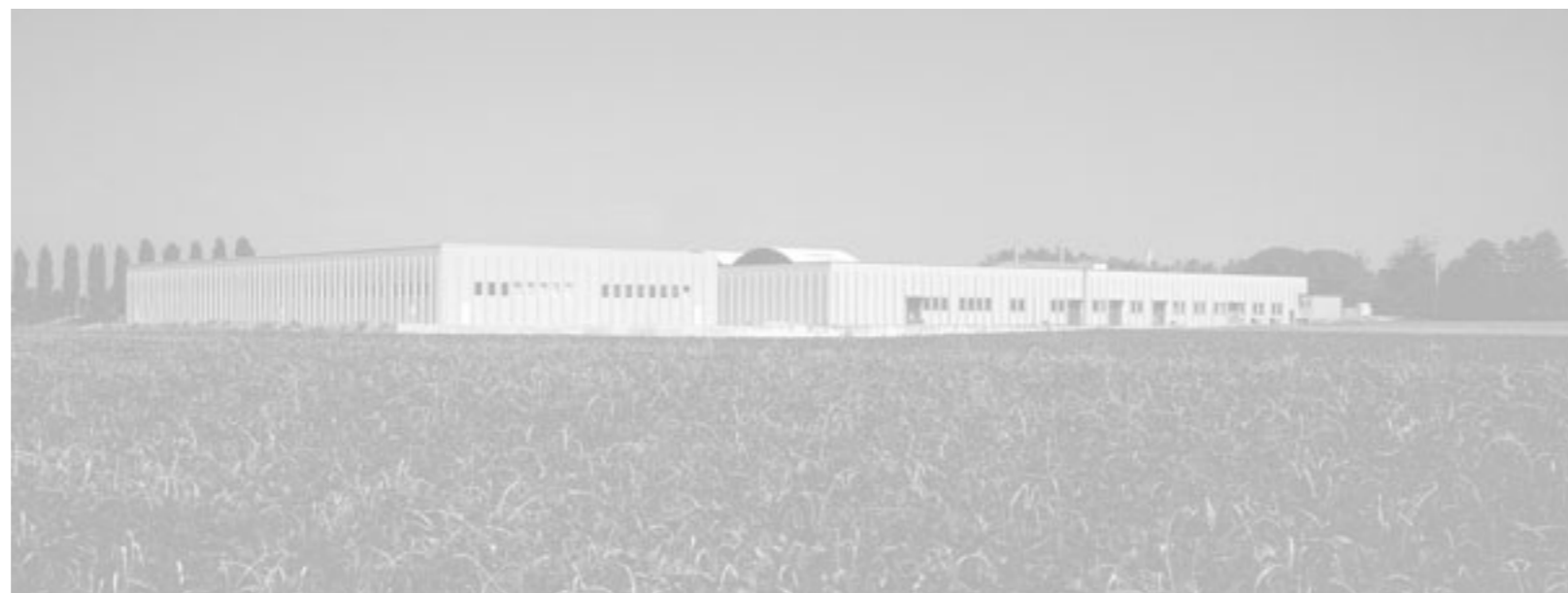
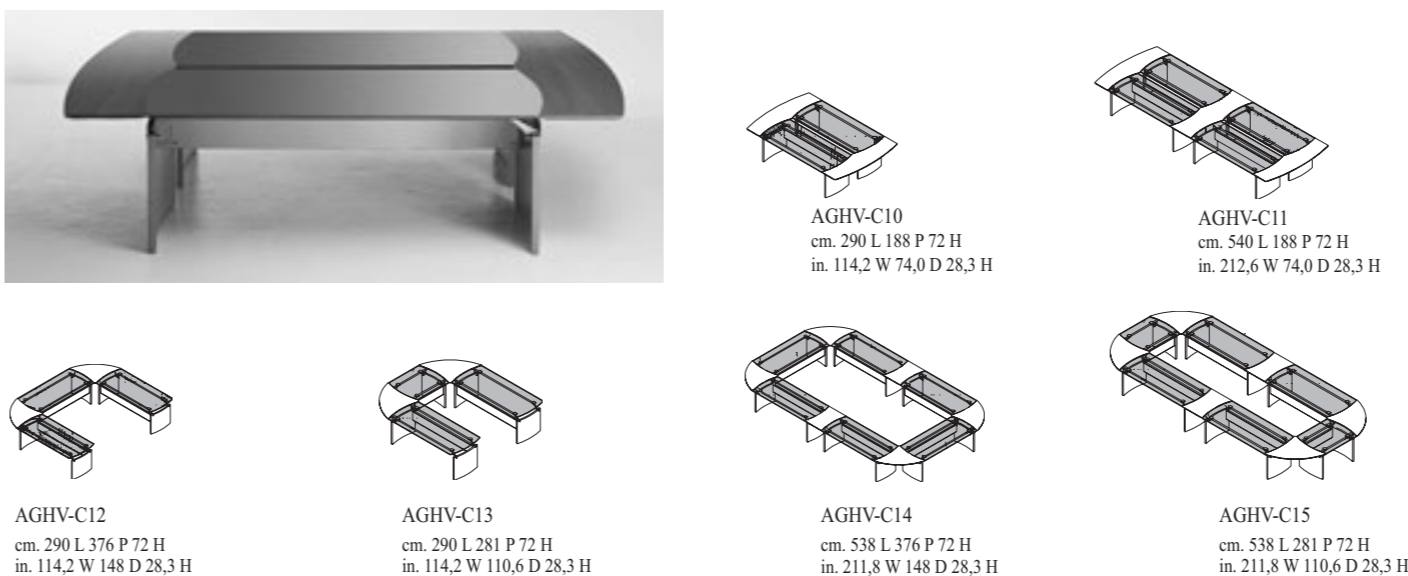

TAVOLI RIUNIONE LEGNO

Wooden meeting tables • Tables conférence bois • Konferenztische aus Holz • Fa tárgyalóasztal • Mesa de reuniones de madera
 • Τραπεζία συνεδριάσεων σε ξύλο • Ahşap toplantı masaları • Столы для переговоров в дереве • 木制会议桌



N° SEDUTE

N° Chairs • N° Fauteuils • N° Stühle • Székek száma • N° Sillones • Ap. Συνεδριάσεων • N° de sillas • Кол-во сидений • 椅子

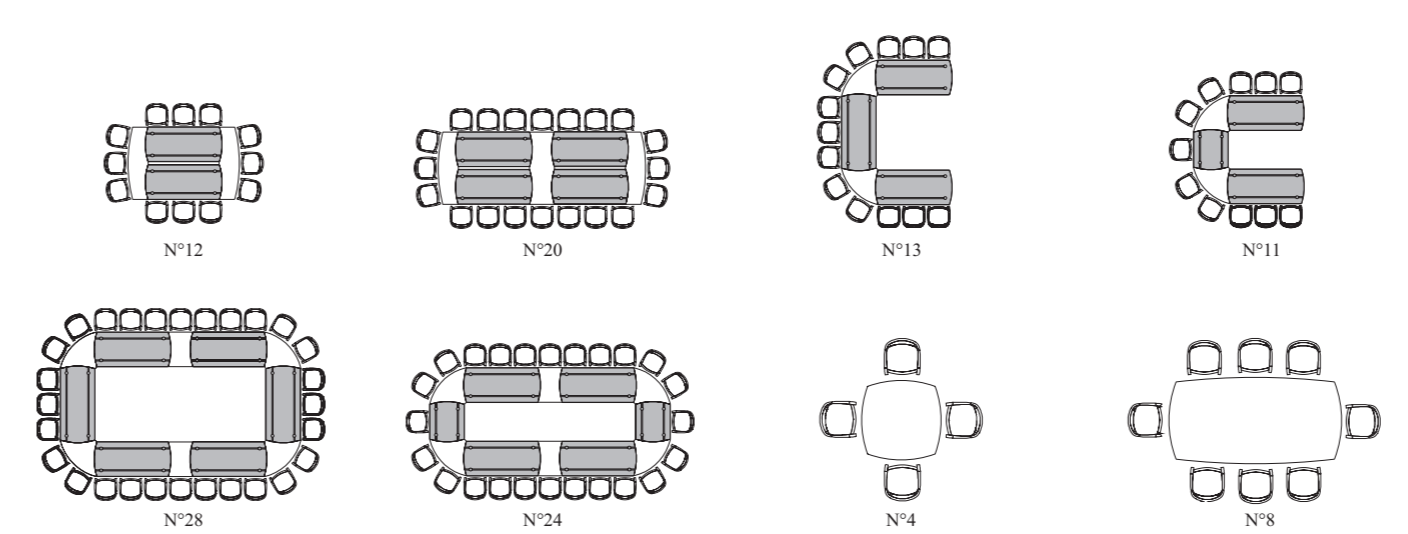

TAVOLINI

Coffee tables • Tables basses • Beistelltisch • Kiszasztalok
 Mesitas • Sebpa • Τραπεζάκια υποδοχής • Çay masaları • 连接平台

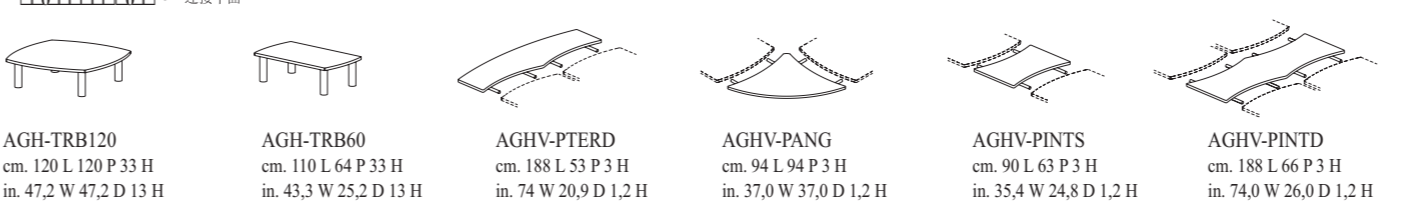

PIANI DI RACCORDO

Connecting unit • Élément de liaison • Verbindungselement • Kapcsolóelemek
 • Tapa de unión • Bağlantı eki • Γωνία σύνδεσης • 相連部分

ARMADI H 84

Storage units • Armoires • Schränke • Szekrények • Armarios • Dolaplar • Ειρώματα • 擁有單子的衣櫃

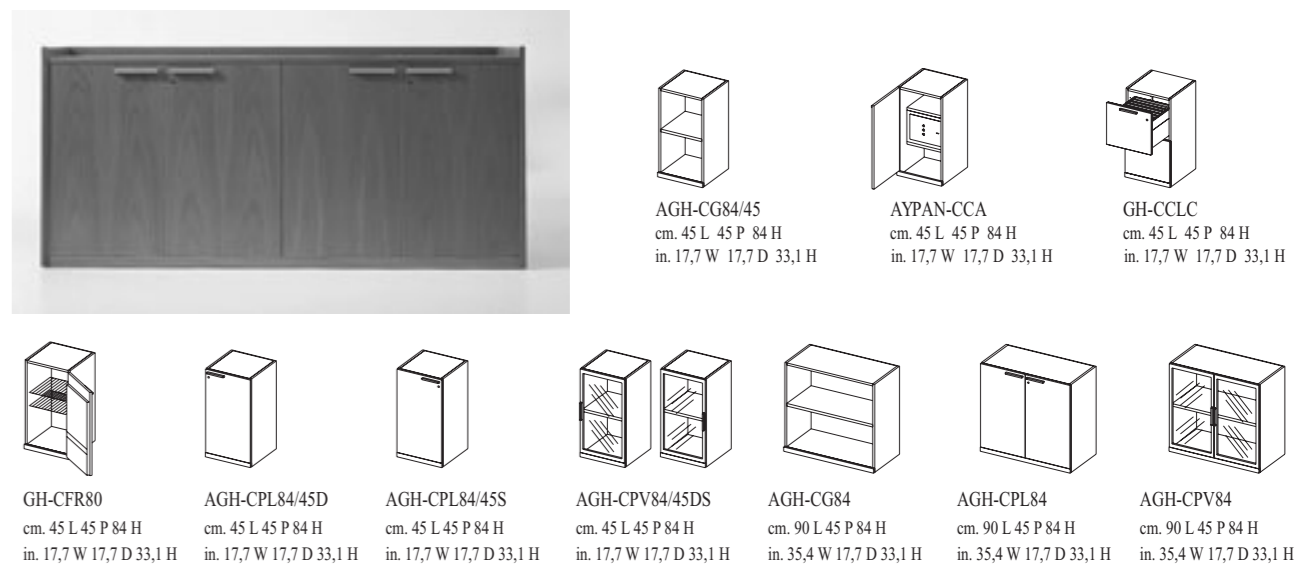

ARMADI H 164

Storage units • Armoires • Schränke • Szekrények • Armarios • Dolaplar • Ειρώματα • 擁有單子的衣櫃

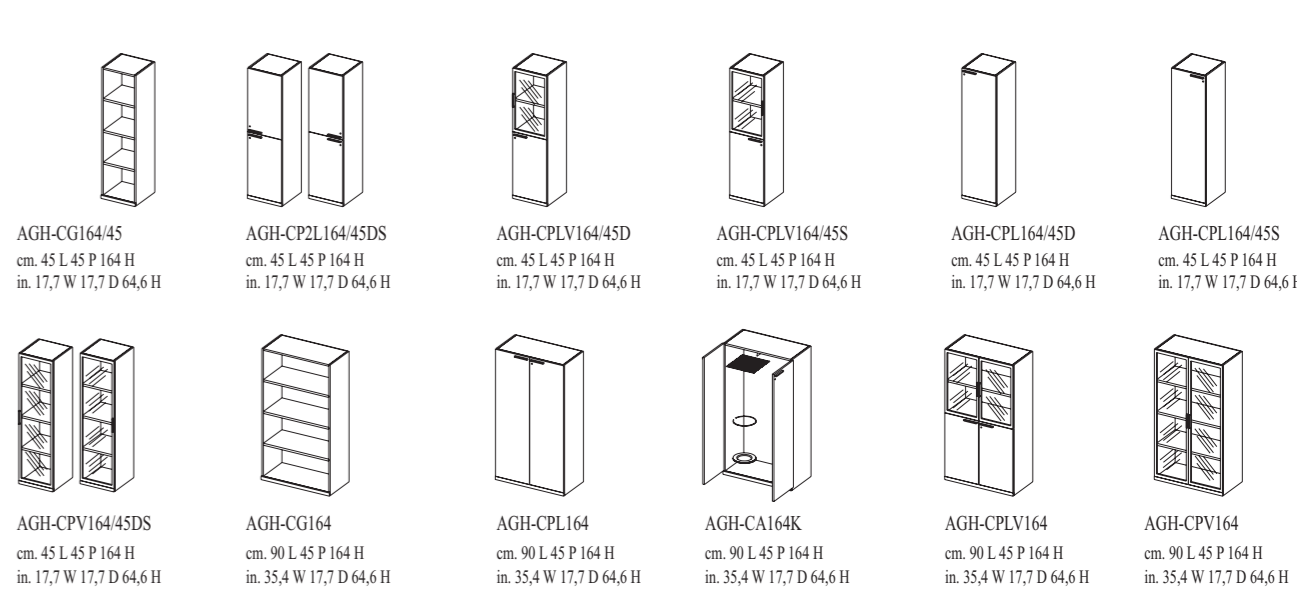

ARMADI H 206

Storage units • Armoires • Schränke • Szekrények • Armarios • Dolaplar • Ειρώματα • 擁有單子的衣櫃

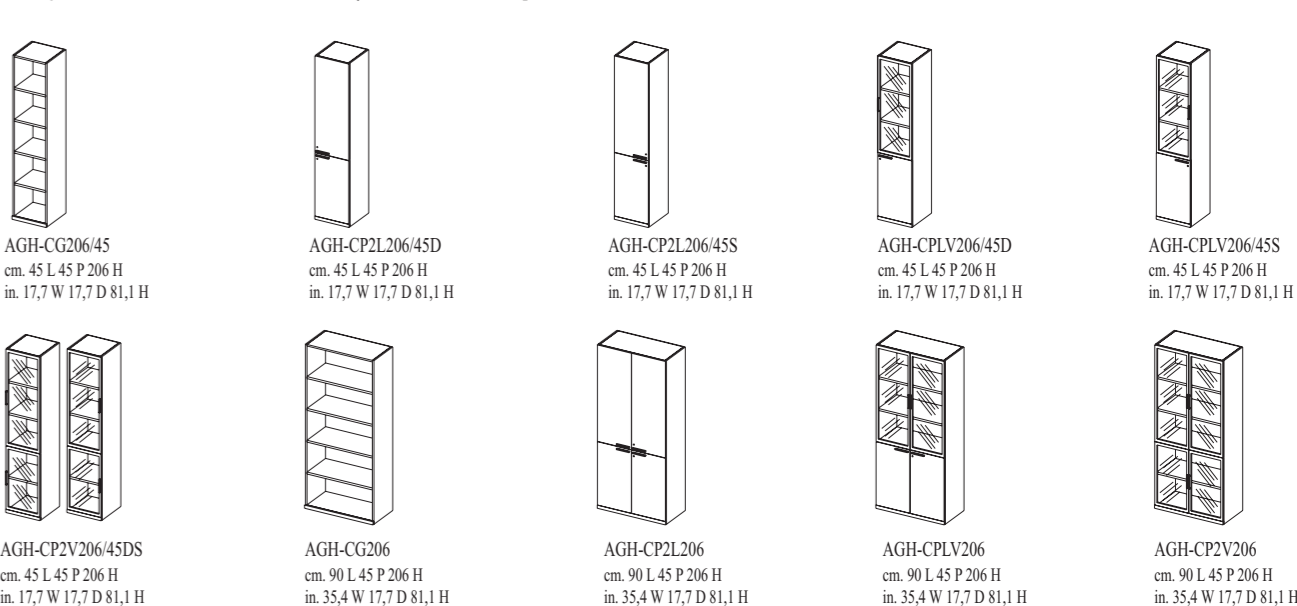





Le scrivanie

GHOST
KRYSZTAL

I -Il programma di arredo direzionale Ghost si evolve nella nuova collezione Ghost Krystal. L'armonia, tra la calda sensazione del legno e l'eleganza del piano in cristallo, è il risultato di un'accurata ricerca di materiali pregiati e di design che conferisce all'ambiente rappresentanza e prestigio.

GB -The Ghost executive furniture range evolves into the new Ghost Krystal collection. The well-balanced match of the warmth of wood and of the elegant crystal top is the result of an accurate search for fine materials and design, which convey the manager high representativeness and prestige.

F -Le programme d'ameublement directionnel Ghost s'évolue dans la nouvelle gamme Ghost Krystal. L'harmonie entre la chaude intensité du bois et l'élégance du plateau cristal est le résultat d'une recherche soignée de matériaux précieux et de design qui confèrent au directeur une haute représentativité et prestige.

D -Das repräsentative Programm Ghost entwickelt sich in der neuen Kollektion Ghost Krystal. Die harmonische Kombination von der Wärme des Holzes und der eleganten Krystallplatte ist das Ergebnis einer sorgfältigen Suche nach Materialien und Design, die dem Manager Ansehen und Repräsentativität verleihen.

H -A Ghost vezetői bútorcsalád új Ghost Krystal bútorcsaláddá fejlődött. A fa meleg intenzitásának és az üvegsztallapok eleganciájának harmóniája a kiváló anyagok és a design gondos kutatásának eredménye, ami eleganciát és tiszteletet kölcsönöz a menedzsernek.

E -El programa de mobiliario direccional Ghost evoluciona en la nueva colección Ghost Krystal. La armonía, entre la cálida intensidad de la madera y la elegancia de la encimera de cristal, es el resultado de una selección minuciosa de unos materiales de excelente calidad y de un diseño que otorga al ejecutivo imagen y prestigio.

GR -Το πρόγραμμα διευθυντικών επιπλώσεων Ghost εξελίχθηκε στην νέα κολεξιόν Ghost Krystal. Η αρμονία, ανάμεσα στην ζεστή δύναμη του ξύλου και την κομψότητα του κρυστάλλου, είναι το αποτέλεσμα μιας προσεχτικής έρευνας πολύτιμων υλικών και σχεδίου που προσδίδει στον μάνατζερ κύρος.

TR -Ghost üst sınıf mobilya yelpazesi yeni bir Ghost Krystal koleksiyonuna dönüştürülmüştür. En iyi materyaller seçilerek ve doğru tasarlanarak ahşabın dayanılmaz çökiciliği ile şık kristal süslemelerin kusursuz birleşimi yöneticilere mükemmel bir temsil ve prestij sağlamaktadır.

RC - Ghost 办公家具系列已经发展成为新兴 Ghost Krystal 精品。温和的硬木质与高雅的水晶的和谐匹配是对优质材料的精心研究与设计结果，从中透射出管理者的高度代表性和极高声望。

RF -Линия офисной мебели директорского класса Ghost пополнилась новой коллекцией Ghost Krystal. Гармоничное сочетание тепла, исходящего от дерева, и изящности стеклянной столешницы было достигнуто благодаря кропотливой работе по подбору высококачественных материалов и дизайну. В результате чего кабинет руководителя имеет представительный, престижный вид.

uffix®













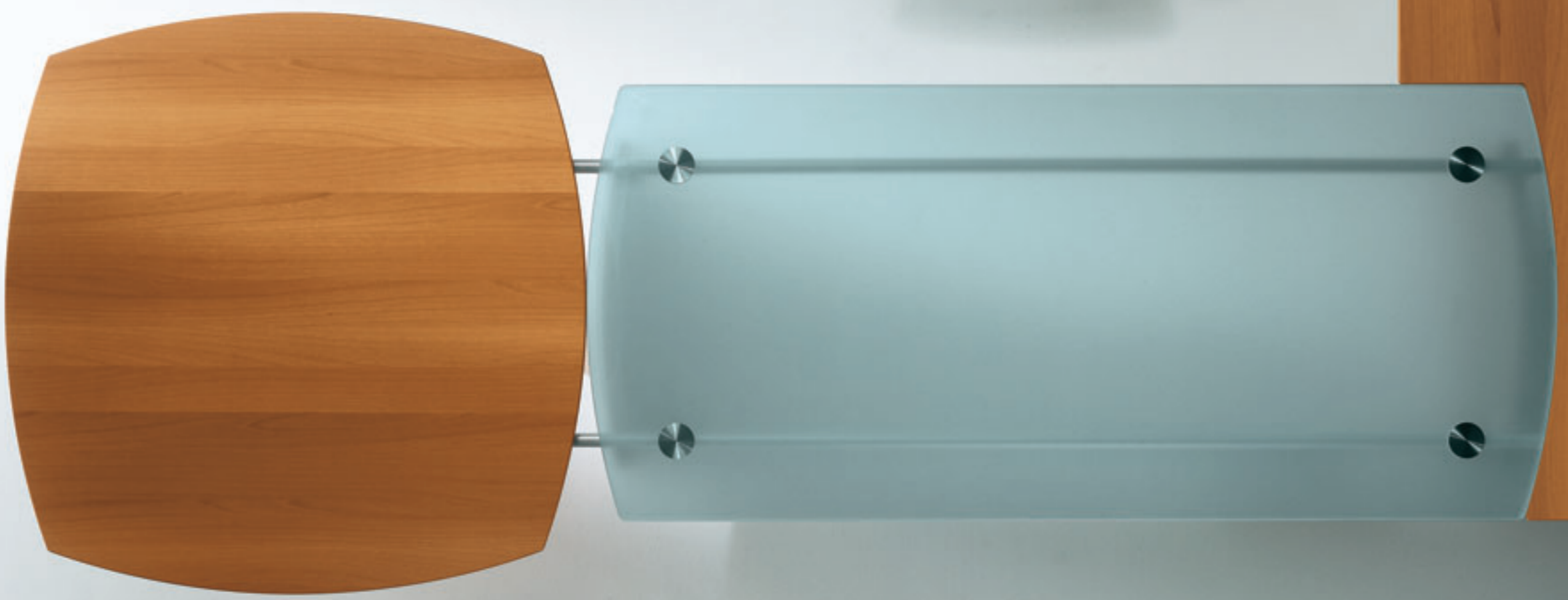



I -Le importanti scelte strategiche richiedono, da sempre, ambiti e luoghi di elevato impatto estetico. Le forme sinuose e la modularità permessa dagli elementi di giunzione in legno conferiscono un'ampia flessibilità alla collezione.

GB -Decisive strategic choices always require environments and locations of high impact. The sinuous shapes and the modularity granted by the wooden connecting tops provide a great flexibility.

F -Les importantes choix stratégiques demandent toujours des domaines et lieux de haut impacte du milieu ambiant. Les formes sinueuses et la modularité permise par les éléments de jonction en bois permettent une grande flexibilité.

D -Strategische und wichtige Entscheidungen verlangen immer einen eleganten Bereich. Die gewundenen Linien und die darauf abgestimmten Verbindungselemente aus Holz erlauben eine große Flexibilität.

H -A fontos stratégiai döntésekhez mindig emelkedett környezeti hatású milliőre és helyre van szükség. Az ívelt vonalaknak és a fából készült illesztőelemeknek köszönhető formavilág nagy rugalmasságot tesznek lehetővé.

E -Las decisiones estratégicas

importantes exigen, desde siempre, ámbitos y lugares con un marcado peso ambiental. Las formas sinuosas y la modularidad permitida por los elementos de unión de madera, otorgan una amplia flexibilidad.

GR -Από πάντα, οι σημαντικές στρατηγικές επιλογές, απαιτούσαν ένα περιβάλλον και έναν χώρο υψηλής αισθητικής. Τα ελικοειδή σχήματα και η ποικιλία που προσδίδουν οι ξύλινες ενώσεις, προσφέρουν μεγάλη ευλυγισία.

TR -Kesin ve nihai stratejik tercihler daima üst sınıf bir ortamda ve mekanda yapılır. Ahşap bağlantı süslemeleri ile kıvrımlı şekli ve modülerliği tam bir esneklik sağlamaktadır.

RC -

决略选择总是要需要一个办公环境和场所。通过木制接头的连接，可使复杂的外形及其模块化的构造具有极大的灵活性。
RU -Выбор напрямую связан с уровнем руководителя и имеющимися в наличии площадями. Изящные формы и модульный принцип компоновки мебели позволяют, при помощи соединительных элементов со шпоновым покрытием, создавать самые разнообразные конфигурации.









I -La gamma di armadi componibili e l'integrazione di elementi di servizio, frigo bar e cassaforte, rispondono alle più moderne esigenze di archiviazione, comfort e sicurezza.

GB -The range of modular storage units, in addition to accessories such as the refrigerator unit and the safe, fulfil the most demanding needs of filing, comfort and safety.

F -La gamme d'armoires par éléments, intégrée par des accessoires comme le réfrigérateur et le coffre-fort, répondent aux besoins de classement, de confort et de sécurité.

D -Die breite Auswahl an Schränken, ergänzt von Zubehör, wie der Kühlschrank und Safe, entsprechen den anspruchsvollen Bedürfnissen.

H -Az elemes szekrények választéka és a kiegészítő kiszolgáló elemek, a hűtőszekrény és a páncélszekrény, az archiválás, a kényelem és a biztonság legigényesebb szükségleteinek is megfelelnek.

E -La gama de armarios modulares y la integración de elementos de servicio, mini-bar y caja fuerte, responden a las necesidades más variadas de archivo, confort y seguridad.

GR -Η γκάμα συναρμολογούμενων ντουλαπών και η προσθήκη βοηθητικών στοιχείων, μίνι ψυγείου και χρηματοκιβωτίου, ανταποκρίνονται στις πιο απαιτητικές ανάγκες αρχειοθέτησης, άνεσης και ασφάλειας.

TR -Soğutucu ünitesi gibi aksesuarlara ek olarak modüler depolama üniteleri mekanın yerleştirilmesi, konforu ve güvenliği için en talepkar gereksinimleri karşılamaktadır.

RC - 除了诸如电冰箱和保险箱等配套设施之外,模块化的储藏单元可以最大程度的满足文件归档、舒适以及安全的需要。

RF -Богатая гамма сборных шкафов и дополнительные сервисные элементы, такие как фриго-бар и сейф, отвечают самым высоким требованиям по части удобства архивирования документации, комфорта и безопасности.





SCRIVANIE E ACCESSORI

Desks and accessories • Bureaux et accessoires • Schreibtische und Zubehör • Íróasztalok és tartozékok • Escritorios y accesorios

• Γραφεία και αξεσουάρ • Masalar ve aksesuarları • Письменные столы и дополнения • 辦公桌及配件

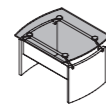

AGHV-SV105
cm. 105 L 90 P 72 H
in. 41,3 W 35,4 D 28,3 H

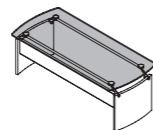

AGHV-SV200
cm. 200 L 90 P 72 H
in. 78,7 W 35,4 D 28,3 H

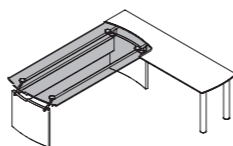

AGHV-C1
cm. 231 L 215 P 72 H
in. 90,9 W 84,6 D 28,3 H

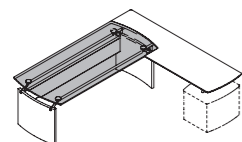

AGHV-C2
cm. 231 L 215 P 72 H
in. 90,9 W 84,6 D 28,3 H

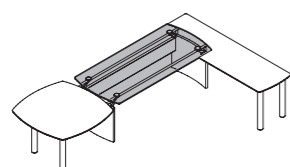

AGHV-C3
cm. 353 L 230 P 72 H
in. 139,0 W 90,6 D 28,3 H

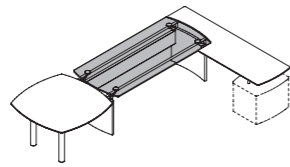

AGHV-C4
cm. 353 L 230 P 72 H
in. 139,0 W 90,6 D 28,3 H

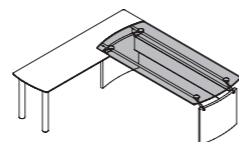

AGHV-C5
cm. 231 L 215 P 72 H
in. 90,9 W 84,6 D 28,3 H

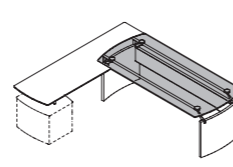

AGHV-C6
cm. 231 L 215 P 72 H
in. 90,9 W 84,6 D 28,3 H

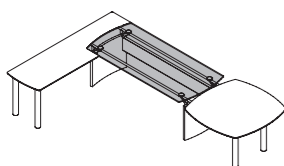

AGHV-C7
cm. 353 L 230 P 72 H
in. 139,0 W 90,6 D 28,3 H

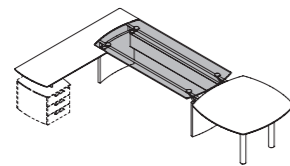

AGHV-C8
cm. 353 L 230 P 72 H
in. 139,0 W 90,6 D 28,3 H

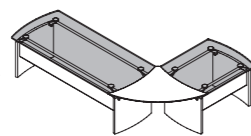

AGHV-C9
cm. 288 L 193 P 72 H
in. 113,4 W 76,0 D 28,3 H

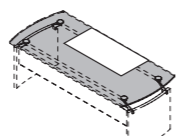

GHCC-PS1
cm. 90 L 45 P 2 H
in. 35,4 W 17,7 D 0,8 H

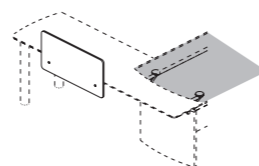

GHCC-PR80A
cm. 80 L 40 P 1,5 H
in. 31,5 W 15,7 D 0,6 H

ALLUNGO E TAVOLO COLLOQUIO

Extension and interview table • Rallonges et tables de reunion • Verlängerung und geschäftstisch

• Toldalék tárgyalóasztal • Prolongación y mesa para coloquio • Genişlemeli görüşme masası • Επέκταση και τραπέζι συνεδριάσεων • 小桌子

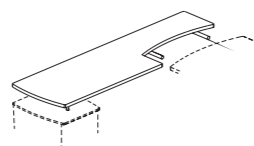

AGHV-PALLS
cm. 215 L 64 P 3 H
in. 84,6 W 25,2 D 1,2 H

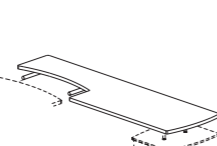

AGHV-PALLD
cm. 215 L 64 P 3 H
in. 84,6 W 25,2 D 1,2 H

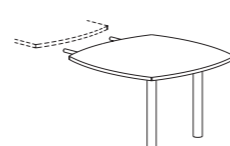

AGHV-ROUND
cm. 120 L 120 P 72 H
in. 47,2 W 47,2 D 28,3 H

CASSETTIERE E CLASSIFICATORI

Pedestals and filing cabinets • Caissons et classeurs • Schubladen- und Ablageelemente • Fiókos konténerek és irattartók

• Cajoneras y archivadores • Kesonlar • Συρταροθήκες & αγωγιοθήκες • 抽屜櫃及文件櫃



GH-CR3
cm. 53 L 62 P 55 H
in. 20,9 W 24,4 D 21,7 H

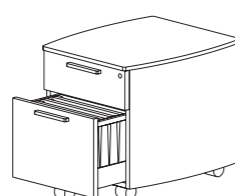

GH-CLRC
cm. 53 L 62 P 55 H
in. 20,9 W 24,4 D 21,7 H

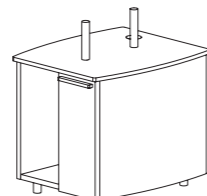

GH-CPU
cm. 53 L 62 P 55 H
in. 20,9 W 24,4 D 21,7 H

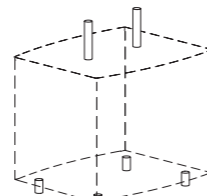

GHCC-KITCR3F